

■
アルミニウムケースプロファイル
室内ドアおよび間仕切り用



"Flexi"

- ガラسدア用アルミケース
- 内部ガラスパーティション用のアルミニウムプロファイル

革新的なソリューション

■
フレックス

ガラスドア用アルミケース



表面仕上げ

ナチュラルアルマイト .01,
ゴールドアルマイト [別注対応商品] .02
サテンアルマイト .25,
RAL 粉体塗装 [別注対応商品].21
RAL 粉体塗装-ブラック [別注対応商品].21ブラック

プロファイルは INAL[®] ヒンジと組み合わせることができます

ガラスパーティションは、建築家、デザイナー、請負業者、クライアントに、機能的でインスピレーションを与える作業環境と生活環境を創造する能力を提供します。トレンドのペースを先導する INAL[®] の新しいアルミニウム プロファイル "*Flexi*" シリーズは、室内ドア、パーティション側固定ガラス、オーバードア ガラス パネル用に、高さわずか 23 mm の独自設計のソリューションを提供し、最小限の美的パーティションを実現します。

"*Flexi*" プロファイルは、INAL[®] ヒンジ コード 170.BB、170V.BB、および 170.30.BB と組み合わせることができ、ドア開口部は最大 1470 です。ヒンジ固定プレートは、ガラスドアを安全にサポートするように特別に設計されています。ケース プロファイルと同じ仕上げと色彩効果で提供され、アプリケーションに完璧なイメージを提供します。

ケースの周囲には追加のゴム製ガスケット「Ω」が取り付けられており、密閉性と静音性を実現しています。

仕上げ: アルミニウム ナチュラルカラーアルマイト処理、サテンアルマイト処理および RAL カラーはご要望に応じて承ります。

最適な用途には INAL[®] ロックをお勧めします
 VL 155C カメレオン、243G、247G、280、280WC、
 ボルト910、910C、903G。

高さわずか23mm!!

エレガントなデザイン



製品詳細



詳細コーナー接続
(外部)



詳細コーナー接続
(内部)



シールゴムガスケット



コード 170.BB
安全固定プレート付き

詳細 "T" 接続

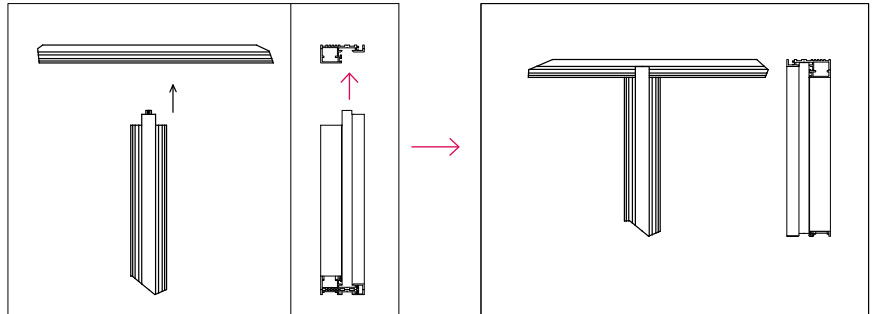

詳細 "Linear" 接続

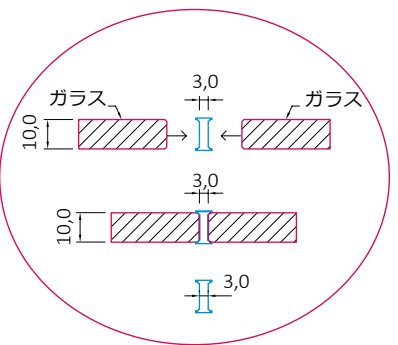

コード 1446.10.30
ボネートプロファイル 3m (10mm ガラス用)

詳細 「クロスコネクト」

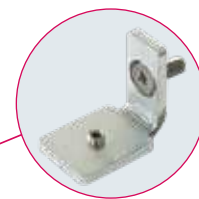

コード KFL.010.01.31
クロス接続サポートアングル M5-コーンヘッド
ネジ M5) アルミニウムケース "Flexi"- "Simply"

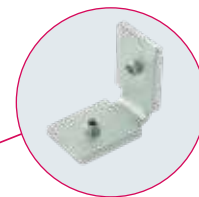

コード KFL.010.02.31
クロス接続サポートアングル (M5-M5)
アルミケース "Flexi"- "Simply"

アルミケース設置例

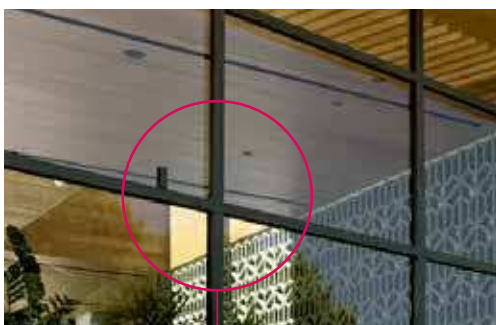

厚さ *"Flexi"* アルミニウムケースのプロファイルは最小限のガラスパーティションです8mmから最大22mmまでの強化ガラス、合わせガラス、複層ガラスと組み合わせることができるアプリケーションです。

特別に設計されたコネクタ (ページ 4) を使用すると、建築上の要求やスペース要件に応じて、ガラス内部分離の直線接続、"T"接続、または交差接続のための完全なソリューションを実現できます。

スリムライン ヒンジ INAL® コード 170.30.BB およびガラス チルト サポート INAL® コードKFL.011 と組み合わせることで、空気換気ソリューションを実現します。

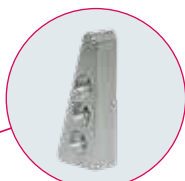
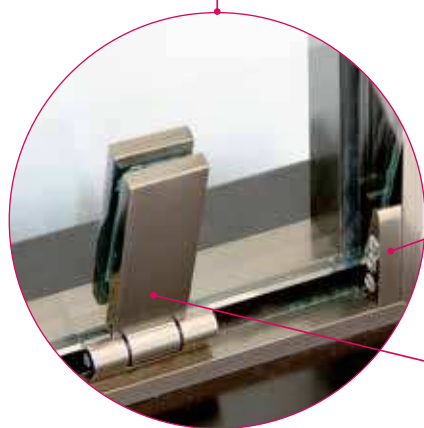

コード **KFL.011**
ガラスチルトサポート (窓)
アルミケース "フレキシ"

INAL® コード
170.30.BB

! Combine
INAL® のガラスドア
ガラスアクセサリ

プライバシーの作成

INAL® 内部パーティションでプライバシーを確保します。お客様の仕様に合わせて作られる INAL のユニークな内部パーティションは、お好みの仕上げで製造されます。内部パーティションは、作業スペースやオフィスのプライバシーと視認性を同時に高めることができます。お客様のご要望に応じて、ユニークなスタイルを演出する内部パーティションを製作いたします。ガラス製の内部パーティションを使用することで、モダンで快適なオフィスを演出します。



! Combine
INAL® を使用すると
ガラスアクセサリ

平面図 - 断面図

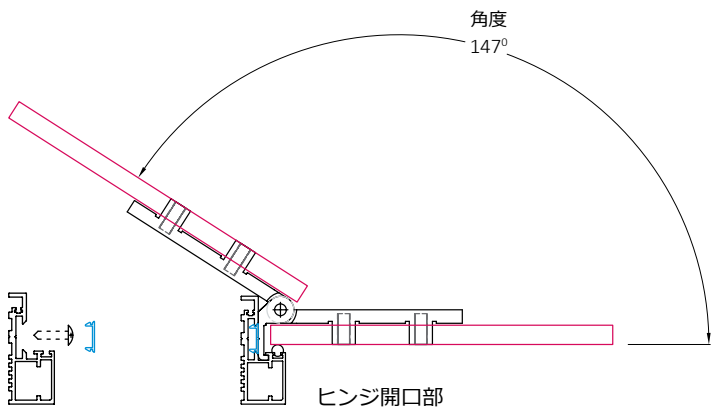
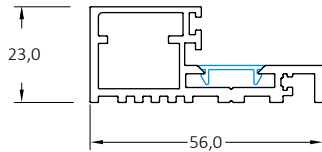
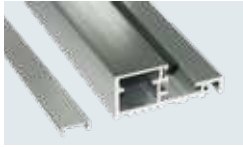

固定ガラス用 アルミプロファイル

8-12mm ガラス用

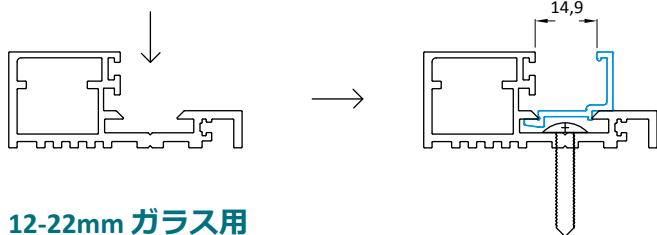
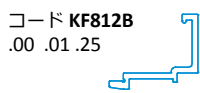

12-22mm ガラス用

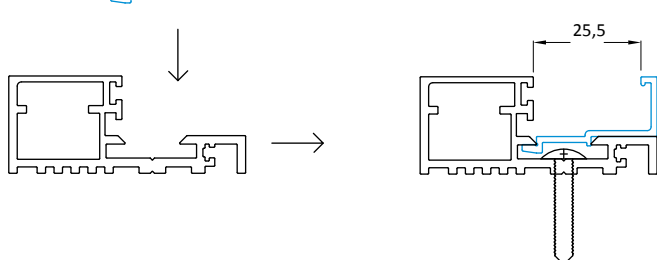

アクセサリー

ヒンジ

コード **170.BB**
ヒンジ グラリット
G-W ビッグベース
.01 .21 .25



コード **170V.BB**
垂直ヒンジ
グラリット G-W
.01 .25



コード **170.30.BB**
ヒンジ グラリット G-W
30mm
.01 .25



鍵

コード **VL 155C**
カメレオン
ガラスロック



コード **243G**
ガラスロック
.13 .14



コード **247G**
ガラスロック
.16



コード **280**
メロニロック
.01 .13 .21 グレー



コード **280WC**
トイレ メロニロック
.01 .13 .21 グレー



ボルト

コード **903G**
表示付き浴室ロック
.13 .14



コード **910**
ノブ付きドアキャッチャー
.01 .25



コード **K100-10**
ドアボールキャッチャー



"Flexi" アルミニウムケースプロファイル 室内ドアおよび間仕切り用



製品カタログもダウンロードしてください

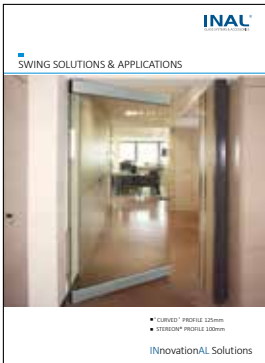

革新的なソリューション