

■  
ガラス引き戸  
シャワー用



フラットバー、フラットバーデュオ  
EOS スライドガラスドア  
MINOX 引き戸 ソリッド SS レール

革新的なソリューション

## フラットバーシリーズ

# ガラス引き戸

インテリア用途やシャワーキャビネット用に特別に設計されています。高品質のステンレス製コンポーネントにはメーカー保証が付いており、信頼性が高く、強力で静かな機能を提供すると同時に、軽くて使いやすいです。

「FLATBAR」システムは、そのスマートなデザインにより、プロの設置者向けの簡単なDIYキットとして提供されています。

ステンレスのローラーとステンレスのスライドバーは、安定したガラスパネルとスライドガラスパネルの間の隙間距離を26mmに最小限に抑えながら、最大70kgのガラスパネルをサポートできます。

DIYキットで入手可能

## 技術仕様

最大ドア寸法 (ローラー 2 個使用時)	1,00m×2,50m
ガラスの厚さ	10mm
最大ガラス重量 (ローラー 2 個使用時)	70kg
仕上げ中 ステンレスミラー	



## 2つのローラーと安全金具付きスライドガラスドア 366G.S.13

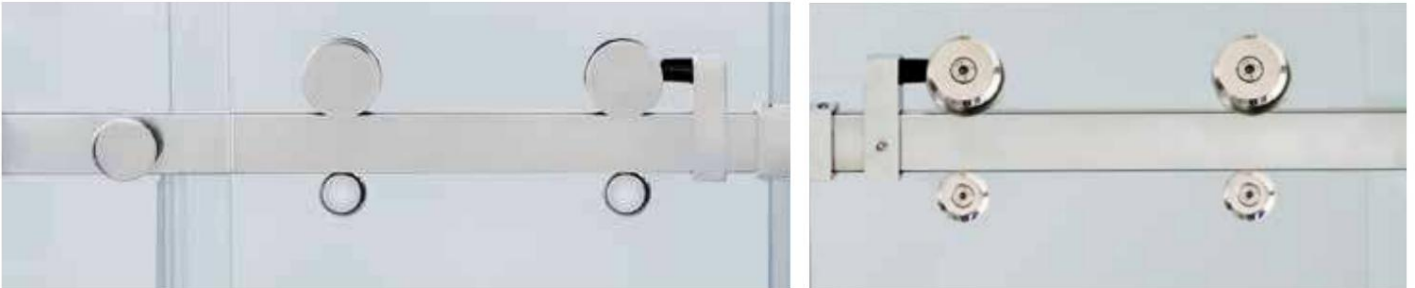

FLAT BARシリーズの「定番」FLAT BAR。ステンレス製の付属品、ローラー 2 個、安全金具 2 個を備えたスライド ガラス ドア システムにより、建築物に最大限の安全性を提供します。

住宅、ホテル、職場など、ガラスのスライドドアやシャワーを備えた用途に最適です。

## システムアクセサリ

鏡面仕上げのすべてのステンレス鋼アクセサリ

コード 366G.01.13	コード 366G.02.13	コード 366G.03.13	コード 366G.04.13	コード 366G.05.13	コード 366G.06.13
「フラットバー」サポートバー 30mm×10mm	「フラットバー」スライディングローラー	「フラットバー」トラックホルダーフィッティング固定パネル	「フラットバー」スライディングストップ	「フラットバー」サイドトラックホルダーフィッティング壁	「フラットバー」アンチリフト安全金具
コード 366G.07.13	コード 366G.11.13	コード1692			
「フラットバー」角度コネクタ90°	サイドエンドカバー スライディングシステム「フラットバー」	プロファイルバーユー			

## 防水

	コード1422 アングルPVCプロファイル 24mm
	コード1413 PVC 磁気プロファイル
	コード1435 PVC プロファイルバブル
	コード 1444.2010.10 曲面耐候性プロファイル 1M

## !Combine

INAL® 「KIT フラットバー」  
「SUPPORT KIT」と  
「WATERPROOFING KIT」を搭載

## ドアハンドル

	または任意のハンドル/ノブ 私たちの範囲から*		調整可能 8-10-12mm用
コード619	コード1152		
ステンレススチールハンドル	フロアガイドガラス		

\* ガラスに穴を開ける必要があります

## フラットバーデュオ

### 4つのローラー付きスライドガラスドア

#### 366G.S.DR.13



FLAT BARDUOは、安全金具の代わりに4つのステンレスローラーを備えたスライド ガラス ドア システムで、アプリケーションにおける絶対的な人間工学と機能性を保証します。

住宅や美観の高い豪華な構造が必要なスペースなど、ガラスのスライドドアやシャワーを備えた用途に最適です。

### システムアクセサリ

	 *	 *		
コード 366G.01.13	コード 366G.02.13	コード 366G.03.13	コード 366G.04.13	コード 366G.05.13
「フラットバー」サポートバー 30mm X 10mm	「フラットバー」スライディングローラー	「フラットバー」トラックホルダー 固定パネル用フィッティング	「フラットバー」スライディングストップ	「フラットバー」サイドトラック 壁用ホルダーフィッティング
	 * * コーナー用 アプリケーション4、 8ページ	 IN スタンダード プレカット ピース	ミラー内のすべてのステンレス製アクセサリ 仕上げ中	
コード 366G.07.13	コード 366G.11.13	コード1692		
「フラットバー」角度 コネクタ90°	サイドエンドカバースライディング システム「フラットバー」	プロフィールバー-ユー		

### 防水

	コード1422 アングルPVCプロファイル 24mm
	コード1413 PVC 磁気 プロファイル
	コード1435 PVC プロファイルバブル
	コード 1444.2010.10 曲面耐候性 プロファイル 1M

### ドアハンドル

### ガラスガイド

 * または任意のハンドル/ノブ 私たちの範囲から*	 * 調整可能 8-10-12mm用
コード619	コード1152
ステンレススチールハンドル	ガラスフロアガイド

### !Combine

INAL® 「KIT フラットバー」に「SUPPORT IT」と  
「WATERPROOFING KIT」を搭載

\* ガラスに穴を開ける必要があります

## ガラスの切断 - 断面図

### 平らな棒 366G.S.13

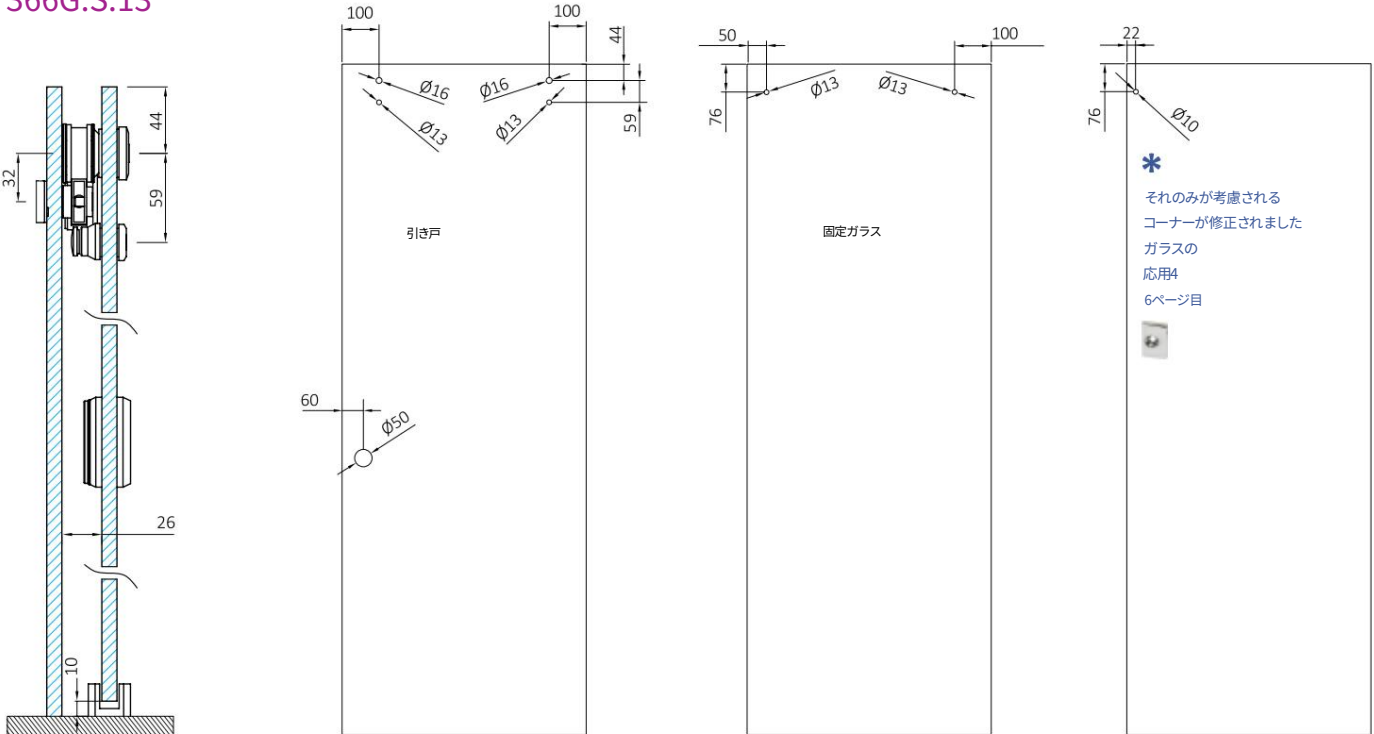

\*  
そのみが考慮される  
コーナーが修正されました  
ガラスの  
応用4  
6ページ目

### フラットバーデュオ 366G.S.DR.13

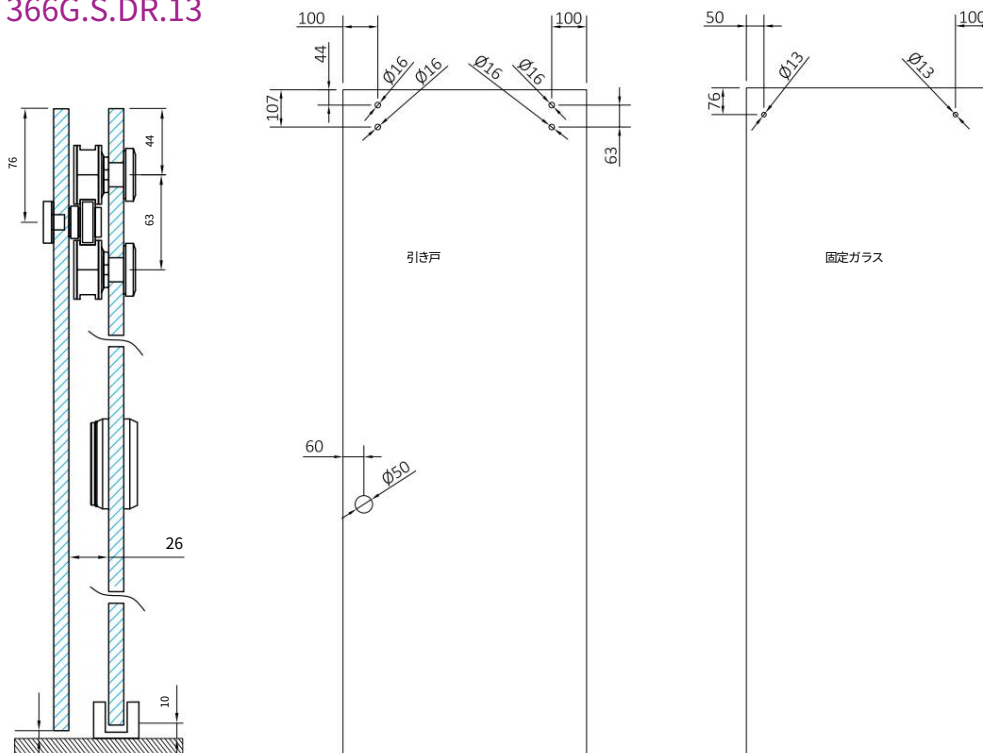

## 詳細

スライドドア用ハンドル  
コード619



## アプリケーション DIY キット 次の提案のいずれかが解決策となります。

### 応用例1

片引きドア  
1つの固定ガラスパネル

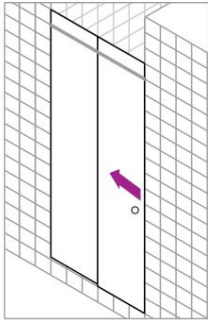

平らな棒

コード366G.S.13		
コード	単位	数量
366G.01.13	m	2
366G.02.13	ピース	2
366G.03.13	ピース	2
366G.04.13	ピース	2
366G.05.13	ピース	2
366G.06.13	ピース	2
619.50.13	ピース	1
1152.13	ピース	1

フラットバーデュオ

コード366G.S.DR.13		
コード	単位	数量
366G.01.13	m	2
366G.02.13	ピース	4
366G.03.13	ピース	2
366G.04.13	ピース	2
366G.05.13	ピース	2
619.50.13	ピース	1
1152.13	ピース	1

+

防水キット1

コード 366G.S.WPR.13		
コード	ユニット	数量
1444.2010.10	ピース 1,00 m	1
1435.10.08.25	ピース	1
1422.10.24.25	ピース	1

サポートキット1

コード 366G.S.SUP.13		
コード	ピース	数量
1692.10.13	ピース 2,50 m	1
1692.10.1M.13	ピース 1,00 m	1

### 応用例2

両開き引き戸  
2つの固定ガラスパネル

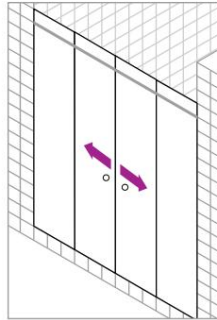

平らな棒

コード366G.D.13		
コード	単位	数量
366G.01.13	m	2
366G.02.13	ピース	4
366G.03.13	ピース	2
366G.04.13	ピース	2
366G.05.13	ピース	2
366G.06.13	ピース	4
619.50.13	ピース	1
1152.13	ピース	1

フラットバーデュオ

コード 366G.D.DR.13		
コード	単位	数量
366G.01.13	m	2
366G.02.13	ピース	8
366G.03.13	ピース	4
366G.04.13	ピース	4
366G.05.13	ピース	2
619.50.13	ピース	2
1152.13	ピース	2

+

防水キット2

コード 366G.D.WPR.13		
コード	ユニット	数量
1444.2010.10	ピース 1,00m	1
1422.10.24.25	ピース	2
1413	セット	1

サポートキット2

コード 366G.D.SUP.13		
コード	ピース	数量
1692.10.13	ピース 2,50m	2
1692.10.1M.13	ピース 1,00m	2

### 応用例3

コーナーアプリケーションダブル  
引き戸 - 2枚固定  
ガラスパネル

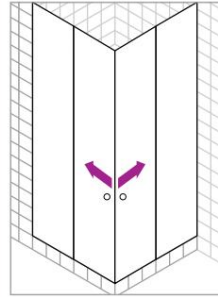

平らな棒

コード 366G.CD.13		
コード	単位	数量
366G.01.13	m	2
366G.02.13	ピース	4
366G.03.13	ピース	4
366G.04.13	ピース	4
366G.05.13	ピース	2
366G.06.13	ピース	4
366G.07.13	ピース	1
619.50.13	ピース	2
1152.13	ピース	2

フラットバーデュオ

コード 366G.CD.DR.13		
コード	単位	数量
366G.01.13	m	2
366G.02.13	ピース	8
366G.03.13	ピース	4
366G.04.13	ピース	4
366G.05.13	ピース	2
366G.07.13	ピース	1
619.50.13	ピース	2
1152.13	ピース	2

+

防水キット3

コード 366G.CD.WPR.13		
コード	ユニット	数量
1444.2010.13	ピース 1,00 m	1
1422.10.24.25	ピース	2
1413	セット	1

サポートキット3

コード 366G.CD.SUP.13		
コード	ピース	数量
1692.10.13	ピース 2,50 m	2
1692.10.1M.13	ピース 1,00 m	2

### 応用例4

コーナーアプリケーションシングル  
引き戸 - 2枚固定  
ガラスパネル

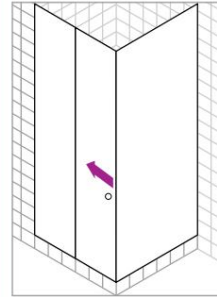

\*

それだけ  
懸念事項  
コーナー  
修理済み  
ガラスの  
応用4



平らな棒

コード 366G.CS.13		
コード	単位	数量
366G.01.13	m	2
366G.02.13	ピース	2
366G.03.13	ピース	4
366G.04.13	ピース	2
366G.05.13	ピース	2
366G.06.13	ピース	2
366G.11.13	ピース	1
619.50.13	ピース	1
1152.13	ピース	1

フラットバーデュオ

コード 366G.CS.DR.13		
コード	単位	数量
366G.01.13	m	2
366G.02.13	ピース	4
366G.03.13	ピース	2
366G.04.13	ピース	2
366G.05.13	ピース	2
366G.11.13	ピース	1
619.50.13	ピース	1
1152.13	ピース	1

+

防水キット4

コード 366G.CS.WPR.13		
コード	ユニット	数量
1444.2010.13	ピース 1,00m	1
1422.10.24.25	ピース	1
1435.10.08.25	ピース	1

サポートキット4

コード 366G.CS.SUP.13		
コード	ピース	数量
1692.10.13	ピース 2,50m	2
1692.10.1M.13	ピース 1,00m	2

## 詳細



ガラスフロアガイド  
コード1152



ガラスフロアガイド  
コード1152G

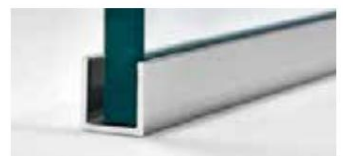

プロフィールバー「U」コード1692

# EOS

## ガラス引き戸

プロファイルのないINAL® スライド システムは、シャワードアに最適です。  
標準的なガラス引き戸用の、高品質で最小限の代替ソリューション。強化ガラスおよび合わせ強化ガラス用の高品質ステンレス製ボディローラーの革新的なデザインと、独自設計の防塵トップレールを組み合わせ、静かでスムーズな操作を実現します。

INAL® 上部アルミレールとの組み合わせにより、簡単に設置でき、さまざまな用途に使用できます。  
DIY またはご要望に応じて寸法を測って製作することも可能です。

DIYキットで入手可能

## 技術仕様

最大ドア寸法 (ローラー2個使用時)	1,00m×3,00m
ガラスの厚さ	10mm
最大のガラス重量 (ローラー2個使用時)	80kg

### TOP レール仕上げ

ナチュラルアルマイト(シルバー)、  
サテナルマイト処理(ステンレス)、  
粉体塗料



# システムアクセサリ

ローラー

ドアハンドル

			* この他のハンドルや ノブを選ぶこともできます
コード1154 EOSローラー コーンエンドキャップ	コード1158 EOSローラー フラットエンドキャップ	コード619 ステンレススチールハンドル	
仕上げサテン ステンレススチール			



ストッパー

フロアガイド

ロック

							
コード1171 ホルド付きストッパー	コード1170 ストッパー	コード 1152 ステンレス フロアガイド 調整可能 8-10-12mm厚用	コード 1152G ステンレス ドア+FIX用 フロアガイド	コード 1151.3040 ガラス用フロアガイド (1162用)	コード 1151 ガラス用 フロアガイド	コード 210 下部ロック (ダブルロック)	コード227および228 スライドドア用サイドロック (本体&受け)

レールとサポート

	組み合わせ			
コード1160 引き戸用レール 37mm×43mm		コード1558 レールサイドエンド キャップ	コード1175 壁取り付け用 L型支持金具 (1160用)	1160/1162.001.C1.14 レール内 L型 コネクション (1160&1162用)
	組み合わせ			
コード1162 引き戸+FIXガラス用レール (引き戸+ソフトクローザー用レール) 57mm×43mm		コード1127 装飾用カバー (1162)	1692.1012.60.01 アルミニウムプロファイル (固定ガラスの場合) 1692.1012.R ゴム「N」	

耐候性

	コード703 ブラシ L18 & L35 (751,752の場合)
	コード751 アルミニウムバー ブラシ用ハウジング
	751+703
	コード701 アルミニウムバー ブラシ付き
	コード752 アルミニウムバー ブラシ用ハウジング
	コード1412 PVCプロファイル ブラシ付き
	コード1422 PVCプロファイルアングル 24mm
	コード1413 PVCプロファイル マグネット付き
	コード1435 PVCプロファイル バブル(大)型
	コード1444.2010.10 湾曲型耐候性 プロファイル

NEWソフトクローザー

壁サポート

			壁面への 取り付け方法 
コード 1171-SF ガラス引き戸用ソフトクローザー	コード1171-SF.002.01 ソフトクローザー用 トリガー	コード 1176 レール壁支持金具	



## EOSコーナアプリケーション



INAL® スライディング EOS は、専用の接続アングルと組み合わせることで、コーナー施工が必要な場所コーナーシャワーに最適です。

### 90°接続レール

1160 および 1162 用



詳細 (外側)



詳細 (内部)

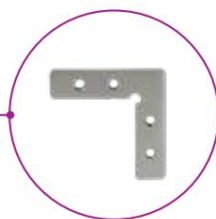

コード 1160/1162.001.C1.14  
L型コネクション (内部用)



CODE 1160/1162.002.C1.14  
L型コネクション用マーキングツール

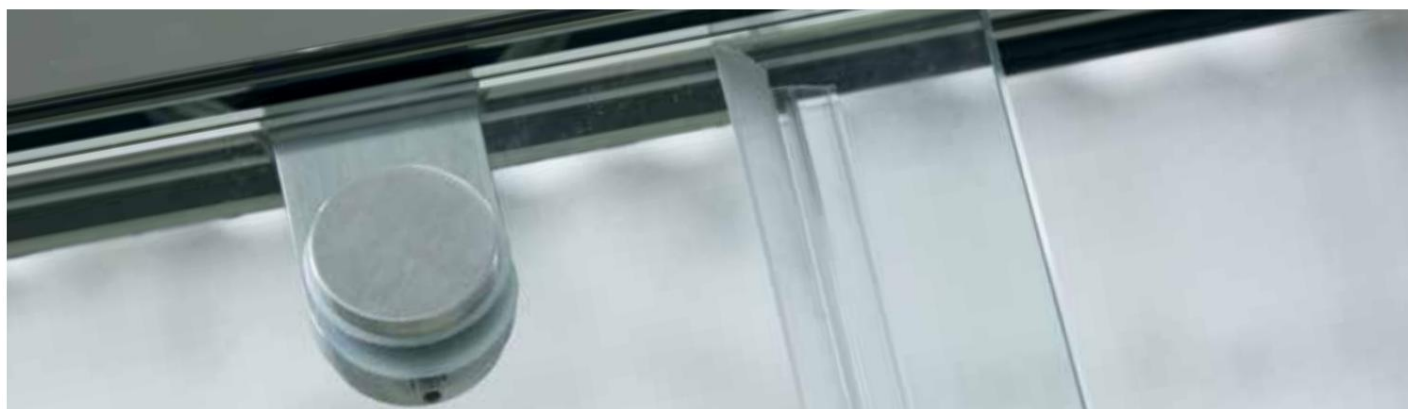



## EOS キット DIY

EOS スライディングシステムは、必要な部品がすべて含まれたキットBOXをご用意しています。  
屋内用スライドドアとシャワー用ガラスドアのための最小設計です。

### EOS キット (標準)

製品		説明	数量
	1160	スライドアルミニウムレール 37mmX43mm サテンアルマイト	1×2m
	1170	ストッパー	1
	1171	ホールド付ストッパー	1
	1152	ガラス用ステンレスフロアガイド	1
	619.50	ステンレス製ハンドル	1

### ローラーの選択

	1154	EOS ローラーコーンエンドキャップ	2
OR			
	1158	EOS ローラーフラットエンドキャップ	2

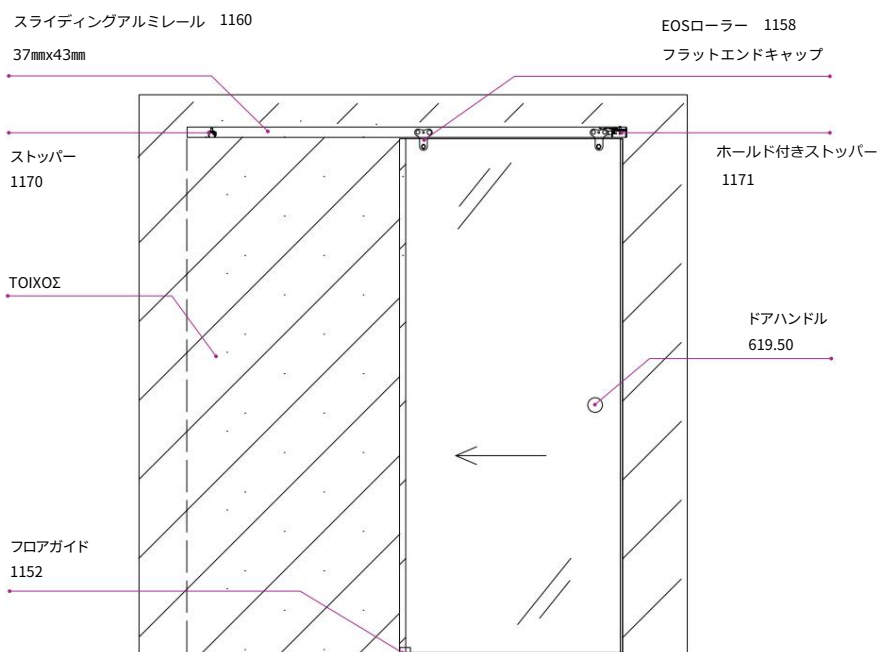

EOS キット DIY コードSL.1154.A.14  
EOS キット DIY コードSL.1154.B.14  
EOS キット DIY コードSL.1154.C.14  
EOS キット DIY コードSL.1158.A.14  
EOS キット DIY コードSL.1158.B.14  
EOS キット DIY コードSL.1158.C.14

こちらご利用いただけます

仕上げ中

.21ブラック色

1154.A.21グレー色もあります

1154.A.21グレー



1154.A.21ブラック

# 断面図

EOS  
ガラス  
スライディング  
ドア

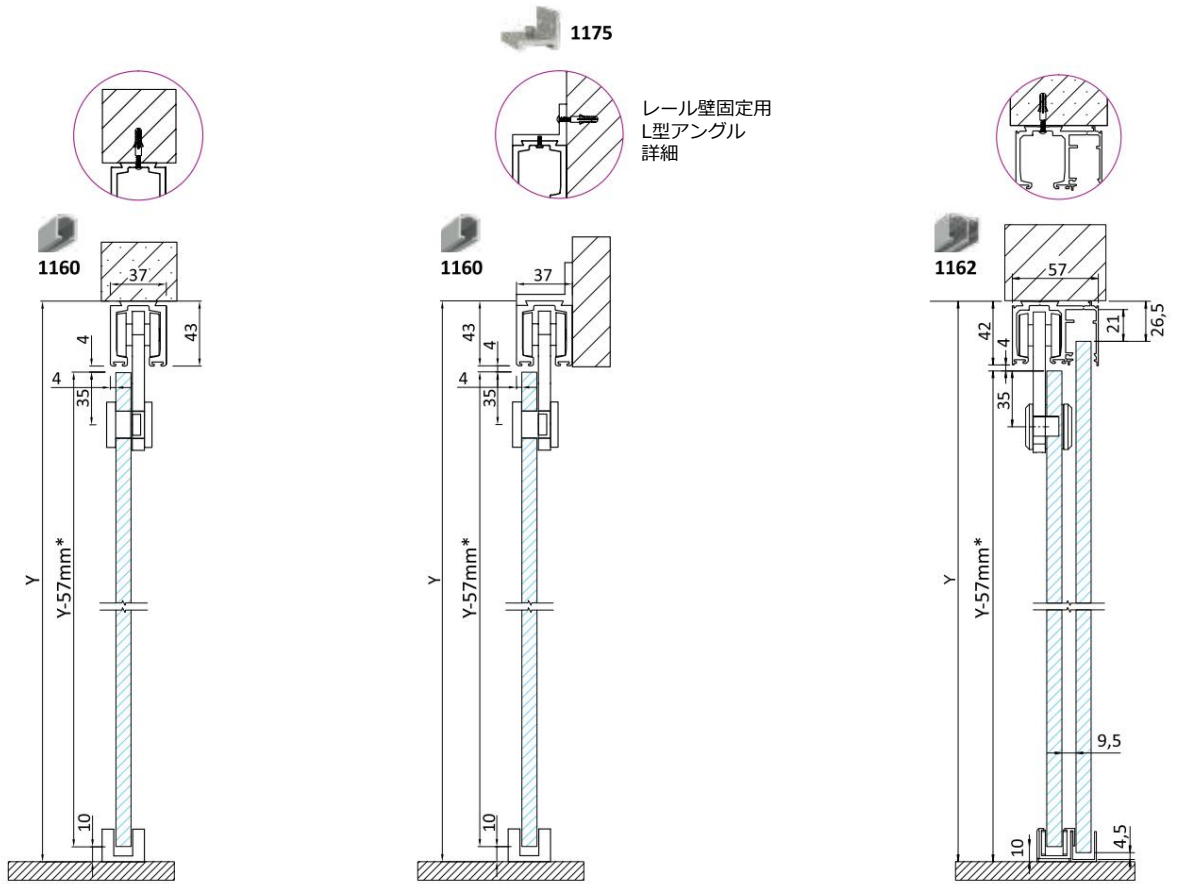

\* 印は測定計算のことです

# ガラス加工図

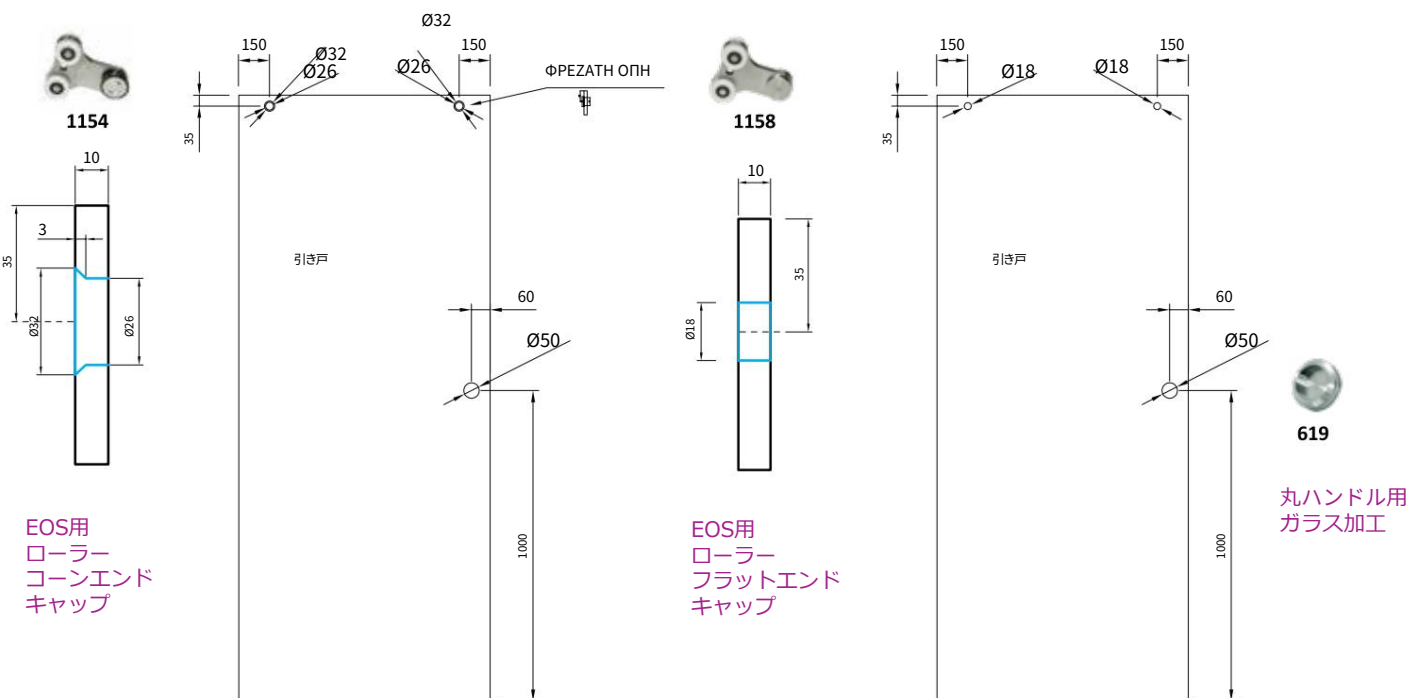

EOS用  
ローラー  
コーンエンド  
キャップ

EOS用  
ローラー  
フラットエンド  
キャップ

丸ハンドル用  
ガラス加工

寸法 mm

## EOS

アプリケーション

EOS1

片引き戸  
固定ガラスパネルなし

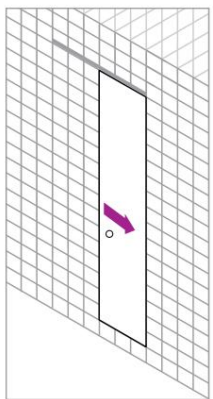

アプリケーション

EOS2

片引き戸  
固定ガラスパネル1枚

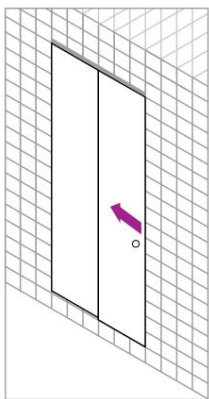

アプリケーション

EOS3

片引き戸  
固定ガラスパネル2枚

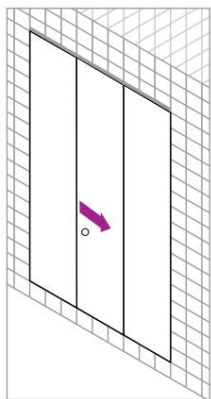

アプリケーション

EOS4

片引き戸  
固定ガラスパネルなし

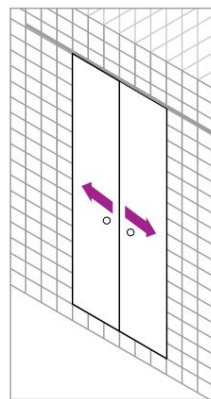

アプリケーション

EOS5

両開き引き戸  
固定ガラスパネル2枚

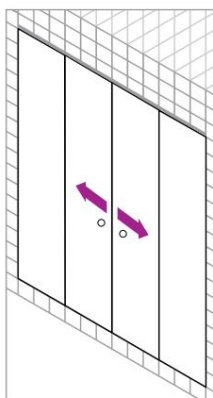

アプリケーション

EOS6

コーナー片引き戸  
固定ガラスパネル2枚

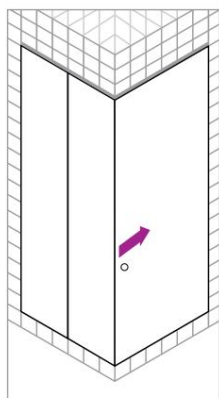

アプリケーション

EOS7

コーナー両開き引き戸  
固定ガラスパネルなし

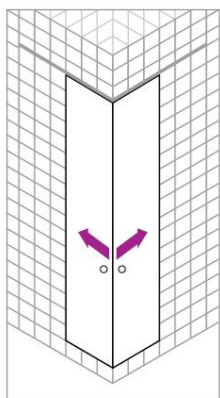

アプリケーション

EOS8

コーナー両開き引き戸  
固定ガラスパネル2枚

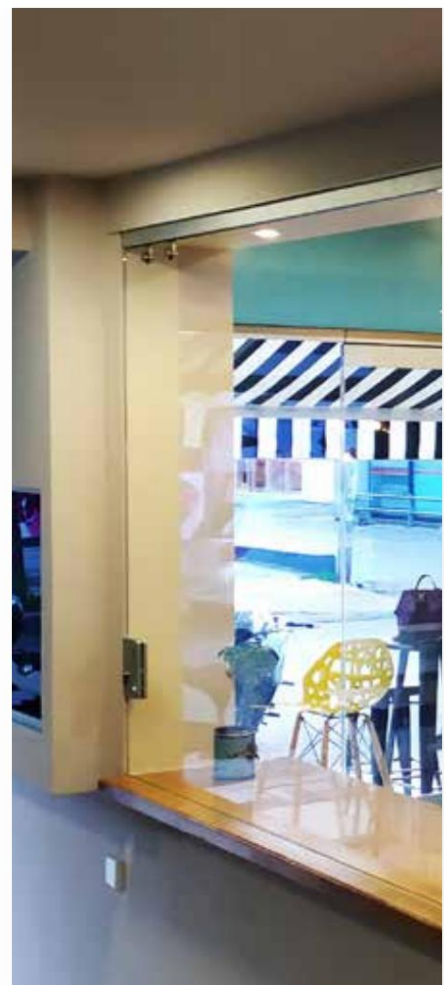
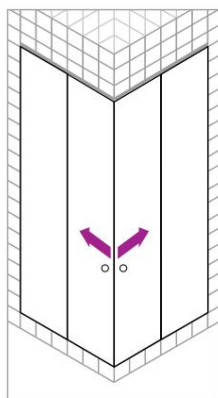

EOS スライディング ミニマル システムは屋内用途にも適しており、住宅、公共の場所、オフィス、ホテルに適しています。

# MINOX

## ガラス引き戸

### ステンレス製ソリッドトップスライドレール付き Ø22

ステンレススチール製SOLIDトップスライドレール「MINOX」を備えたINAL®スライドシステム。ステンレス製の付属品を使用した、高品質で高級感のある室内ドア用スライドソリューションです。簡単に取り付け。静かでスムーズな動作。DIYまたはご要望に応じて寸法を測って製作することも可能です。

DIYキットで入手可能

## 技術仕様

最大ガラス重量 (ハンガー2個使用)	80kg
ガラス厚さ	10mm
FIXガラスをスライドドアの距離	20mm
壁からガラスまでの距離	20mm
仕上げ	
ステンレスサテン ステンレスミラー	





ソリッドステンレススチールレール用  
ガラスサポートガイド「MINOX」  
コード357.14

ローラー付きハンガー  
「MINOX」  
コード350.14

## システムアクセサリー

					
コード 350.14	コード 351.14	コード 352.14	コード 353.14	コード 356.14	コード 357.14
ローラー付きハンガー「MINOX」	スライディングレール「MINOX」	ソリッドステンレスレール用戸当たり「MINOX」	ソリッドステンレスレール用レールストッパー「MINOX」	ソリッドステンレスレール用壁面ブラケット	ソリッドステンレスレール用ガラスサポートガイド

## ドアハンドル

 ハンドルやノブを 選ぶこともできます	 調整可能 8-10-12mm用	
コード619	コード1152	コード1692
ステンレス製ハンドル	ガラス用フロアガイド	U字プロファイルバー

## ガラスガイド

## エッジシール

	コード1405 PVC プロファイル ハブル型
	コード1413 マグネット式 PVCプロファイル
	コード1435 PVCプロファイル ハブル型
	コード1408 L型 PVCプロファイル
	コード1422 24mm PVCプロファイル

\* ガラスに穴を開ける必要があります

全てステンレス製ミラー仕上げ

## 断面図 - ガラス加工図

ガラス引き戸  
ソリッドステンレスレール  
Ø22用

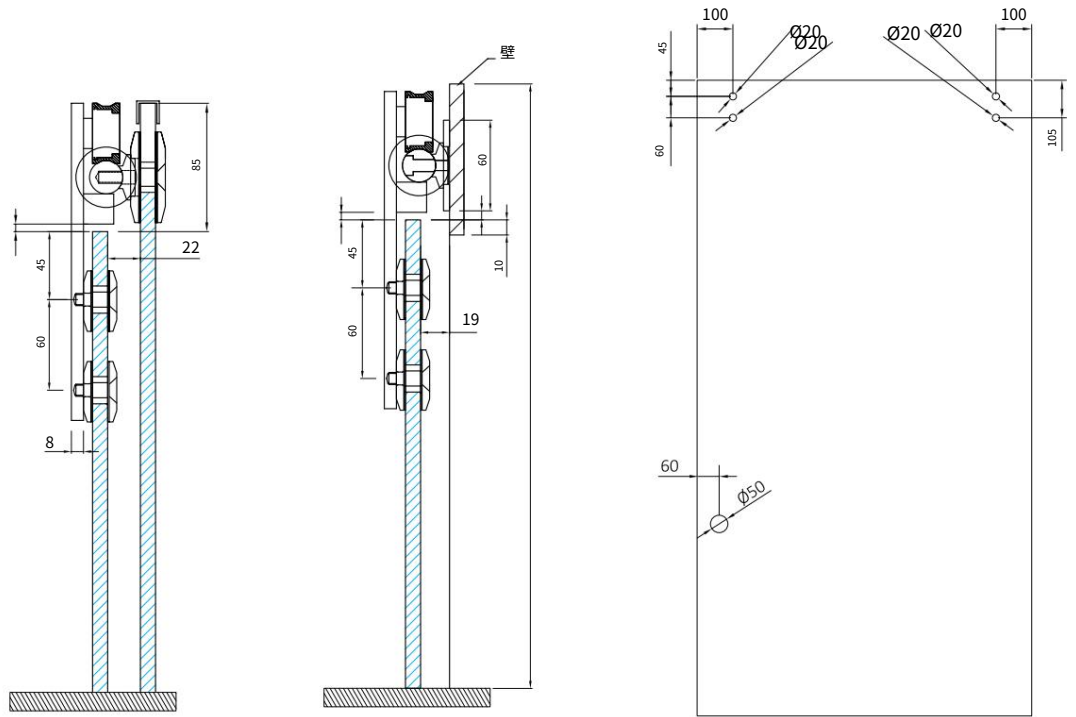

## 「MINOX」アプリケーション

アプリケーション

「MINOX」 1

片引き戸  
固定ガラスパネル1枚

アプリケーション

「MINOX」 2

両開き引き戸  
固定ガラスパネルなし

アプリケーション

「MINOX」 3

片引き戸  
固定ガラスパネルなし

アプリケーション

「MINOX」 4

両開き引き戸  
固定ガラスパネル2枚

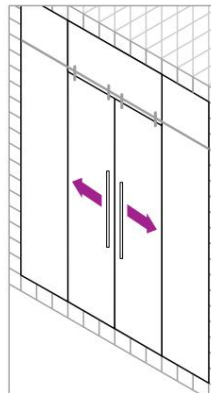
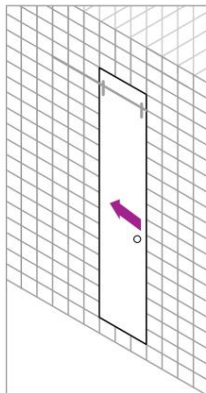
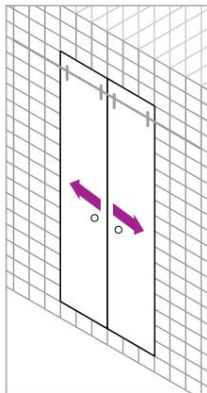
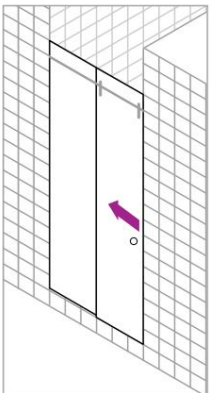

# SLIDING GLASS DOORS FOR SHOWERS

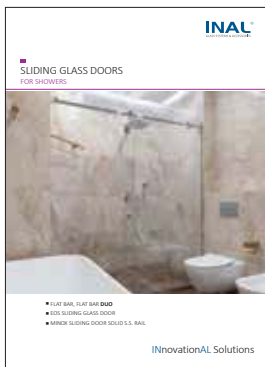

## ALSO DOWNLOAD OUR PRODUCT CATALOGUES

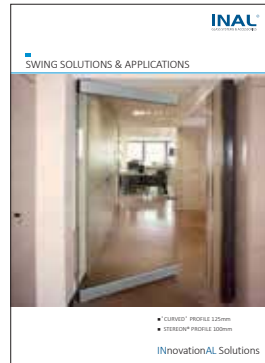
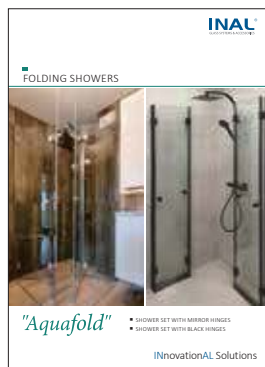

# INnovationAL Solutions